

Gradbeni sistemi & oblikovani elementi

Inovativno. Sistematično. Kakovostno.

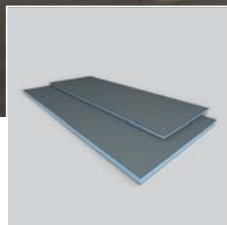



wedi toodetel ja süsteemidel on kõrged kvaliteedistandardid ning seetõttu on neile omistatud ka mitmed Euroopa sertifikaadid.

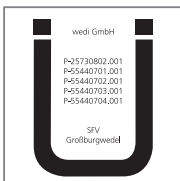

wedi GmbH
Hallefeldstraße 51
48282 Emsdetten
13
0799-CPD-132
DoP 0001

ETA-13/0385
ETAG 022 Teil 3

Bausatz mit wasserdichten Platten und weiteren Komponenten zur Herstellung einer Abdichtung unter einer Nuttschicht für die Verwendung in innen liegenden Nassbereichen
Klassifizierung des Systems und deklarierte Produkt- und Systemeigenschaften siehe Anhang 1 der ETA-13/0385

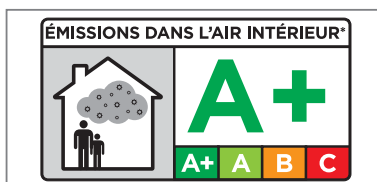

Vsebina

Rešitve z uporabo gradbenih plošč

- Stran 4 Raznolikost sistema = raznolikost v kopalnici
- 6 wedi gradbena plošča
 - 8 Polaganje na nosilne podlage
 - 9 Polaganje na nenosilne podlage
 - 10 Polaganje na neravne podlage
 - 11 Poravnani prehodi na mavčni karton
 - 12 Montaža na leseno in kovinsko ogrodje
 - 13 Izravnavanje in spuščanje stropov
 - 14 Primeri konstrukcij
 - 16 wedi Bathboard
 - 17 wedi I-Board
 - 18 Tehnične lastnosti
 - 19 Podatki o izdelkih

Tuši v nivoju tal

- Stran 20 Polaganje na estrihe
- 23 wedi Fundo Plano
 - 24 wedi Fundo Riolito neo
 - 25 wedi Fundo Riolito Discreto
 - 26 Podatki o izdelkih

Polagalni sistemi

- Stran 30 wedi Subliner Flex
- 31 Tesnjenje
 - 32 Tesnjenje in ločevanje napetosti
 - 33 wedi pribor

Wellness objekti

- Stran 34 Sanoasa multicenter
- 35 Sanoasa klopi

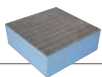

Raznolikost sistema = raznolik



1 wedi gradbena plošča
 Perfektni nosilec za keramične ploščice za stene in tla

2 wedi gradbena plošča XXL
 Izvedba velikega formata, npr. kot rešitev pri izdelavi ločilnih sten

3 wedi gradbena plošča *Construct*
 Prožna in fleksibilna za individualne konstrukcije

4 wedi Fundo tuš elementi
 Tuš elementi na nivoju tal v raznolikih različicah

ost v kopalnici



5 wedi *Bathboard*
Za oblogo kadi

6 wedi *l-Board*
Popolnoma izdelana in pripravljena
obloga za steno WC-ja

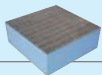

Nosilne prednosti, ki držijo, kar obljubljaajo!



Varnost zaradi
kompletnega sistema



Perfektni nosilec za
keramične ploščice s
pravimi dodanimi
vrednostmi



Prihrani do 50 %
časa obdelave

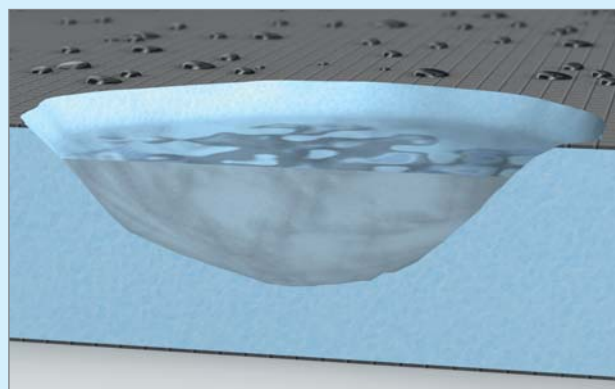

Absolutno
natančne mere



Dobra
stabilnost



Zelo majhna
lastna teža



Zaščita pred plesnijo
in glivicami



Več kot 30 let
uporabe v praksi



Energetsko
toplotno izolativno



S CO₂ (GWP 1)
spenjen XPS

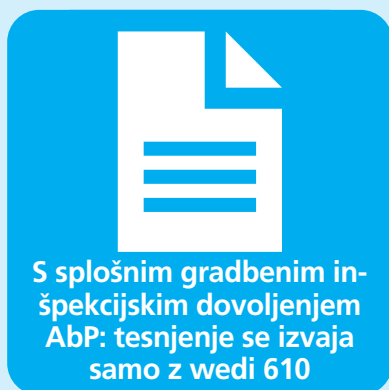

Podatki in dejstva

Na naslednjih straneh boste našli različne možnosti uporabe za wedi gradbene plošče različnih debelin.

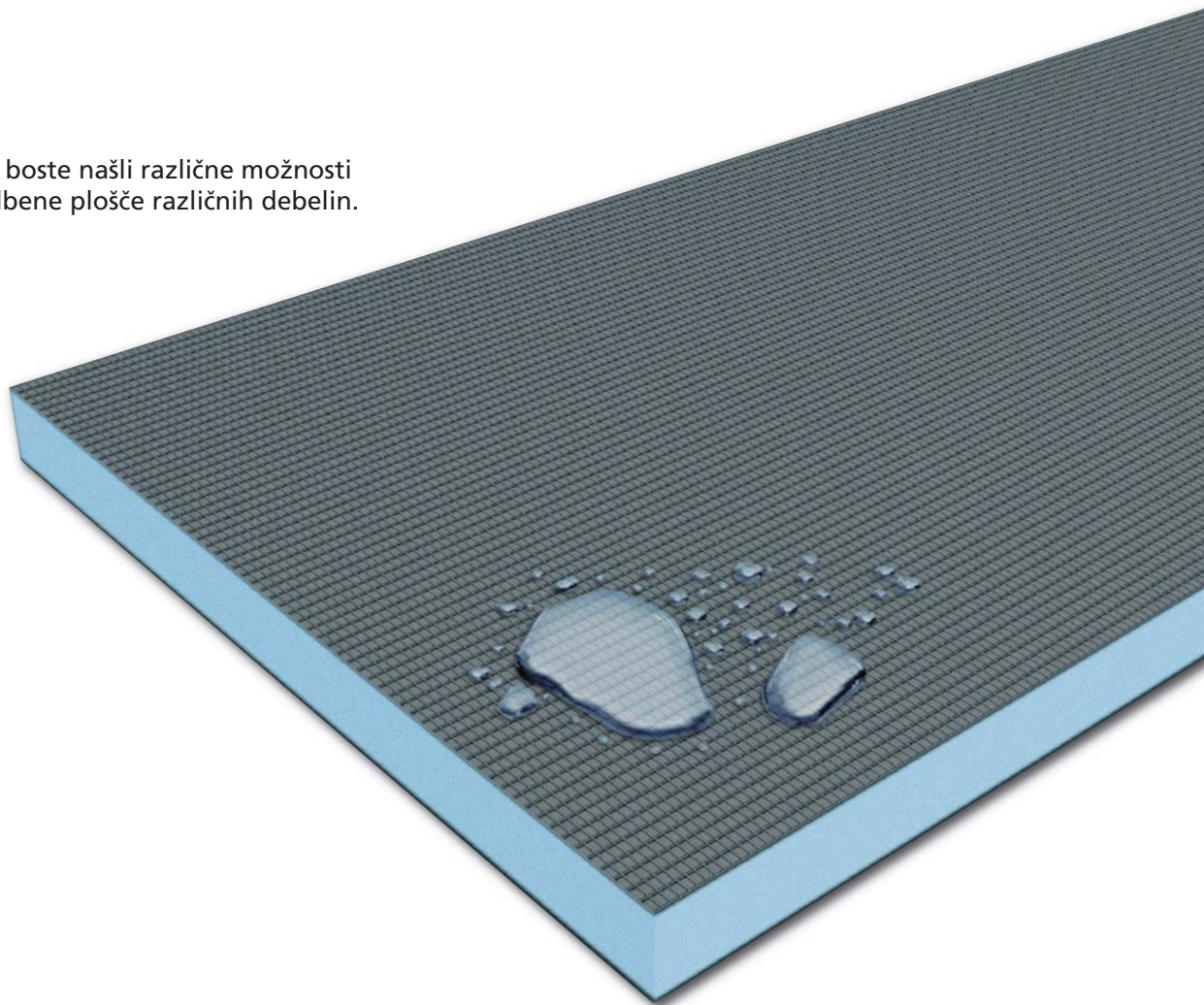

Lastnosti:

- perfektni nosilec za keramične ploščice
- toplotna izolacija
- vodoodbojno

Izvedba:

- lahko se pritrdi na vsak nosilec z lepilom ali vložki
- možnost rezanja z nožem ali žago

Dimenzije (D x Š):

- 2600 x 600 mm +/- 1,5 mm
- 2500 x 900 mm +/- 1,5 mm
- 2500 x 1200 mm +/- 1,5 mm
- 1250 x 600 mm (debeline 4 in 6 mm)

Debeline:

- 4 mm, 6 mm, 10 mm, 12,5 mm, 20 mm, 30 mm, 40 mm, 50 mm, 80 mm
- wedi gradbene plošče so sestavljene iz ekstrudirane trde pene polistirola "Styrofoam", ki je obojestransko prevlečena s posebnim ometom in armirana s tkanino iz steklenih vlaken.

Tehnične lastnosti trde pene:

Požarne lastnost:

- Po EN 13501 (težko vnetljivo): E

Opombe:

- Stopite v stik z nami, če želite izvedeti več o gradnji hamama ali drugih posebnih načinih uporabe.

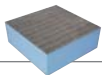

Polaganje na nosilne podlage

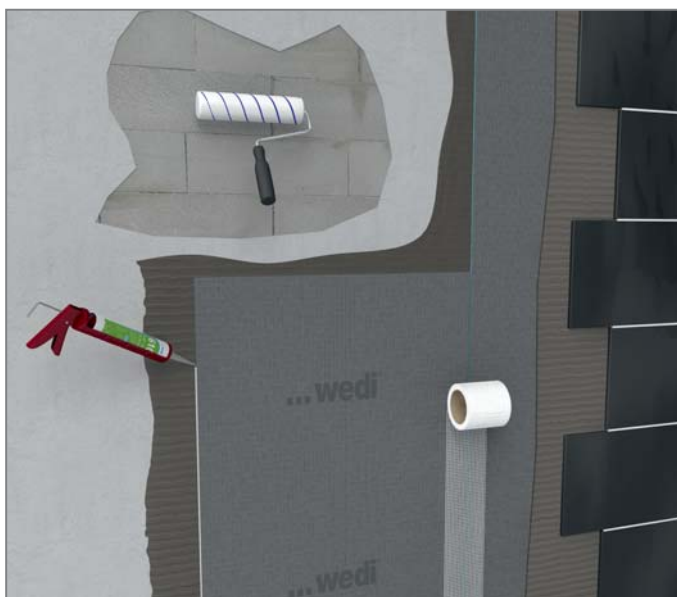

Pri sanaciji starih prostorov in pri prostorih, ki potrebujejo obnovo, se pogosto postavlja vprašanje, kaj storiti s starimi stenski oblogami, kot so npr. do polovice višine s keramičnimi ploščicami obložene stene. wedi gradbene plošče tukaj ponujajo enostavne rešitve. Pri omenjenih delih se največ uporabljajo gradbene plošče debeline 4 mm ali 6 mm. Te plošče je mogoče poravnano namestiti na stare keramične ploščice, kar omogoča nastanek lepo poravnane površine.

wedi sistemske komponente:

- wedi gradbena plošča
- lepilo za keramične ploščice
- wedi 610 lepilna in tesnilna masa
- wedi *Tools* armirni trak, samolepilni
- wedi *Tools* tesnilni trak



1

Pred začetkom dela očistite podlage, po potrebi premažite s temeljnim premazom in izravnajte votla mesta.



2

Na celotno površino gradbenih plošč naneste lepilo za keramične ploščice. Plošče položite na podlago in jih poravnajte. Prehod s keramično ploščico prelepite z wedi *Tools* armirnim trakom.

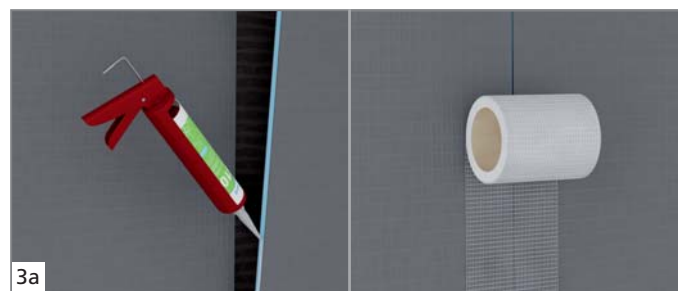

3a

V mokrih območjih se stike lahko zatesni z wedi 610 lepilno in tesnilno maso. Nato je treba stike še armirati s samolepilnim wedi *Tools* armirnim trakom.

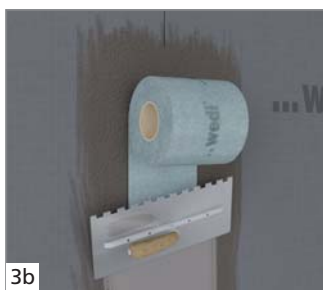

3b

Za območje A0 se stike in preboje lahko alternativno zatesni z wedi *Tools* tesnilnim trakom in lepilom za keramične ploščice.

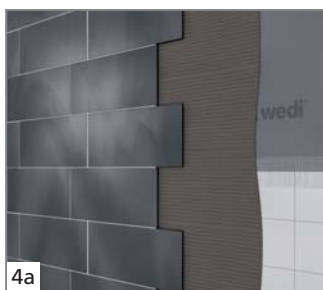

4a

Pri tem je vseeno, če so gradbene plošče nameščene samo nad starimi keramičnimi ploščicami ali ...

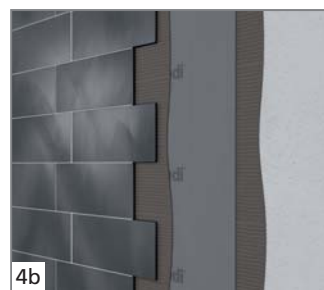

4b

... pa so položene po celotni površini. V zaključnem koraku se na to površino položi keramične ploščice ali nanese omet.

Dobro je vedeti:

Podrobne informacije o temi tesnjenja dobite v wedi tematski brošuri „Tesnjenje in ločevanje“.

Polaganje na nenosilne podlage

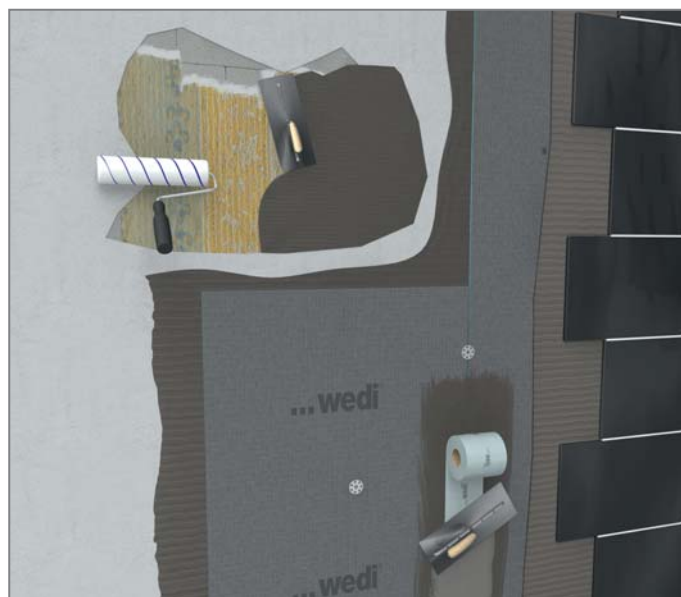

Če se pri obnavljanju prostorov izkaže, da stare podlage niso nosilne oziroma so le delno nosilne, bomo pri delu uporabili wedi Tools kovinske vložke. Vmesne površine ali ločilne plasti pogosto ne zagotavljajo zadosti oprijema za novo zgornjo oblogo. Precej zahtevna opravila pri ponovnem zagotavljanju nosilnosti teh podlag so bila običajno zelo draga alternativa. wedi gradbena plošča ponuja z ustreznimi sistemskimi komponentami enostavno rešitev.

wedi sistemske komponente:

- wedi gradbena plošča
- lepilo za keramične ploščice
- wedi 610 lepilna in tesnilna masa
- wedi *Tools* kovinski vložki
- wedi *Tools* tesnilni trak
- wedi *Tools* armirni trak, samolepilni

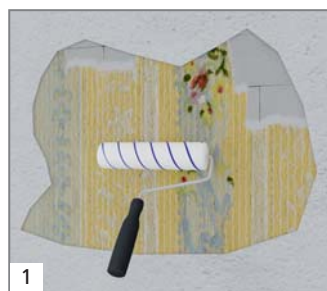

1

Pred začetkom dela očistite podlage, po potrebi premažite s temeljnim premazom in izravnajte votla mesta.

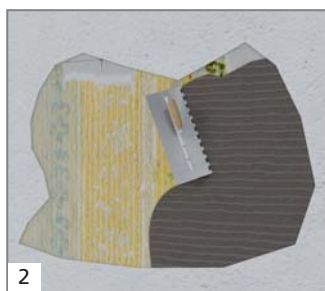

2

Površine (delno) izravnajte z izravnalno maso za stene in tla.

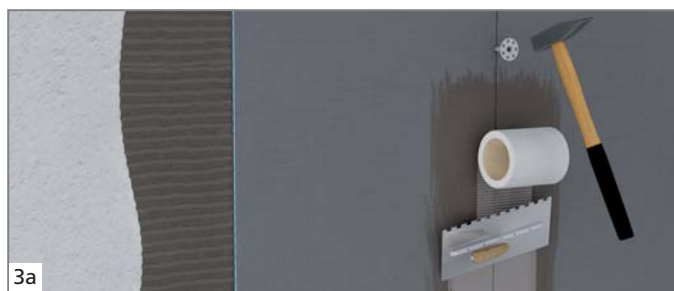

3a

Na celotno površino gradbenih plošč nanesite lepilo za keramične ploščice. Ploščice položite na podlago in jih poravnajte. Za pritrditev pribijte wedi Tools kovinske vložke. 8 wedi Tools kovinskih vložkov na eno gradbeno ploščo (5 na qm). Vse stike med gradbenimi ploščami namažite z lepilom za keramične ploščice in prelepite z wedi Tools armirnim trakom.



3b

Za območje A0 se stike in preboje lahko alternativno zatesni z wedi Tools tesnilnim trakom in lepilom za keramične ploščice.

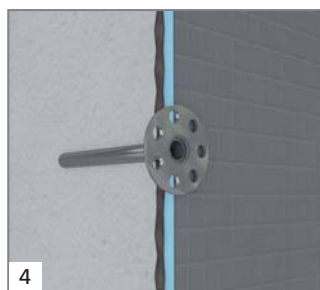

4

Najmanjša globina zabijanja vložka v nosilno podlago mora znašati 35 mm.

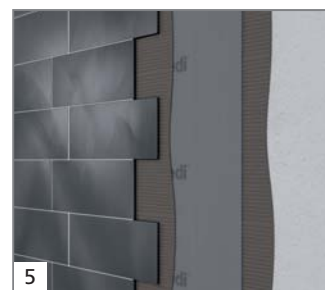

5

Nato nanesite zgornjo oblogo.

i Dobro je vedeti:

Podrobne informacije o temi tesnjenja dobite v wedi tematski brošuri „Tesnjenje in ločevanje“.

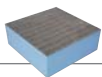

Polaganje na neravne podlage



Pri izrazito neravnih stenah se uporablja wedi gradbene plošče debeline 20 mm in več. Popolnoma vseeno je, če so obstoječe podlage stare in propadle. Z wedi gradbenimi ploščami boste izdelali lepe in ravne stene, ki bodo zagotavljale trajno zaščito pred vlago in hkrati izolirale prostor.

wedi sistemske komponente:

- wedi gradbena plošča
- lepilo za keramične ploščice
- fleksibilno cementno lepilo, hitro
- wedi 610 lepilna in tesnilna masa
- wedi *Tools* podložke
- wedi *Tools* armirni trak, samolepilni
- wedi *Tools* tesnilni trak
- wedi *Tools* kovinski vložki



1

Z izvijačem naredite 8 lukenj (oz. 5 na m²) v wedi gradbeno ploščo.

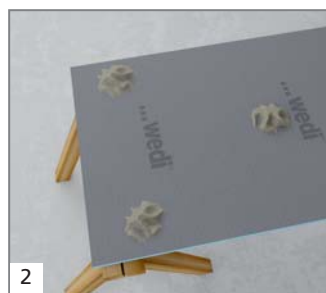

2

Nato namestite grudice iz fleksibilnega cementnega lepila na predhodno izdelana luknjasta mesta.



3

Gradbeno ploščo namestite in poravnajte ob steno z blagimi udarci z gumijastim kladivom. Nato s svedom velikosti 8 mm skozi ploščo in cementne grudice izvrtajte v steno ustrezne luknje.



4

Skozi cementne grudice vstavite wedi *Tools* kovinske vložke v predhodno izvrtane luknje in jih pribijte s kladivom šele potem, ko so se grudice že strdile.

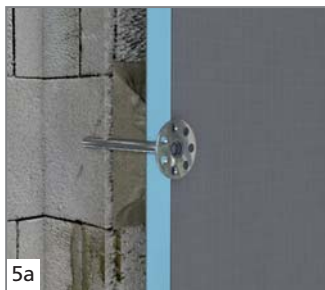

5a

Najmanjša globina zabijanja vložka v nosilno podlago mora znašati 35 mm.

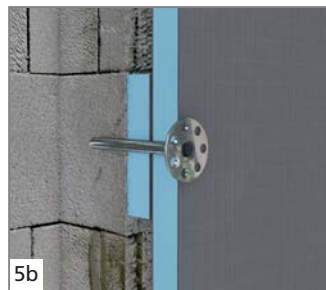

5b

Pri preveč izrazitih neravninah v podlagi se lahko preostale kose gradbene plošče uporabi za podložitev.



6a

V mokrih območjih vse stike med gradbenimi ploščami namažite z lepilom za keramične ploščice in prelepite z wedi *Tools* armirnim trakom. Nato površino oblikujte kot običajno.



6b

Za območje A0 se stike in preboje lahko alternativno zatesni z wedi *Tools* tesnilnim trakom in lepilom za keramične ploščice.

Dobro je vedeti:

Cementne grudice ne smejo biti večje od maksimalne debeline sloja cementa.

Podrobne informacije o temi tesnjenja dobite v wedi tematski brošuri „Tesnjenje in ločevanje“.

Poravnani prehodi na mavčni karton

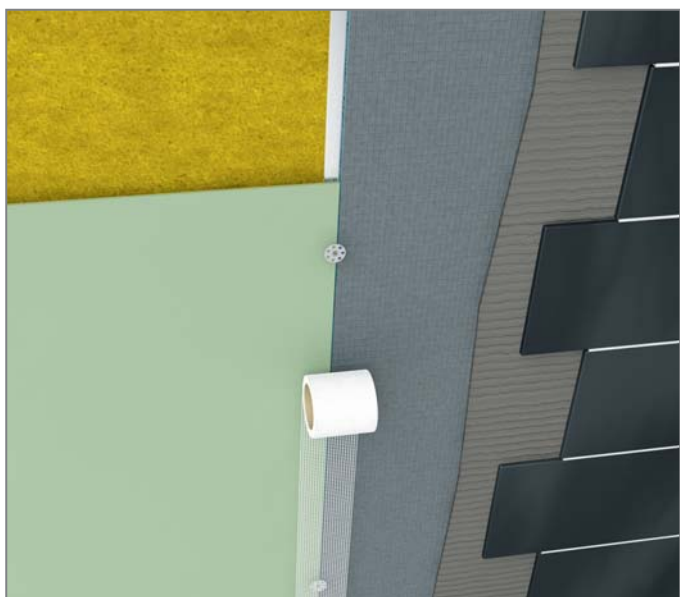

wedi gradbena plošča debeline 12,5 mm je smiselno nadaljevanje mavčno kartonskih plošč v območjih vlažnih prostorov, ki so izpostavljeni brizganju vode in vlagi. Nameščena je poravnano. V nasprotju z običajnimi mavčno-kartonskimi ploščami je wedi gradbena plošča debeline 12,5 mm skupaj z wedi Tools tesnilnim trakom brez kakršnegakoli dodatnega premaza neprepustna za vodo in zagotavlja toplotno izolacijo. V območju tuša preprečuje pojav hladnih sten in zmanjšuje nastajanje rose in kondenza.

wedi sistemske komponente:

- wedi gradbena plošča
- wedi *Tools* podložke
- lepilo za keramične ploščice
- wedi *Tools* armirni trak

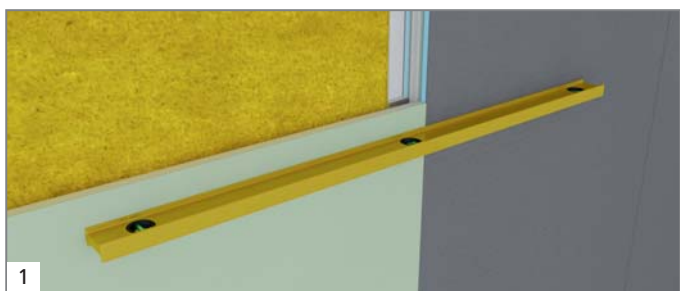

1 Po čiščenju stene gradbeno ploščo poravnano namestite ob mavčni karton in jo naravnajte s pomočjo vodne tehtnice.



2 Naravnano wedi gradbeno ploščo fiksirajte z wedi Tools podložkami in lesnimi vijaki.

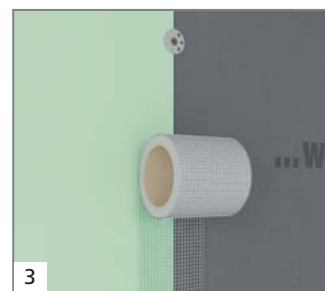

3 Stike prelepite z wedi Tools armirnim trakom.

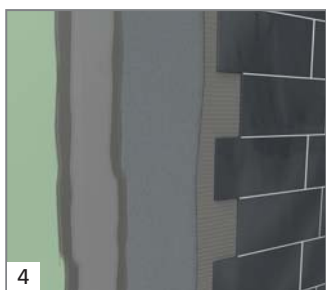

4 Nato položite keramične ploščice oziroma nanesite omet.

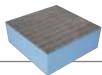

Montaža na leseno in kovinsko ogrodje



wedi gradbene plošče so vsestransko uporabne. Zato je montaža mogoča tudi na leseno in kovinsko ogrodje. Za zagotavljanje ustrezne podlage za keramične ploščice in hkrati trdne konstrukcije se na tem mestu uporabljajo wedi gradbene plošče debeline 20 mm. Za enostavno in hitro vgradnjo wedi gradbene plošče se na nosilno podlago najprej montira leseno ali kovinsko konstrukcijo, ki mora biti poravnana v vseh smereh. Največja razdalja med prečkami ne sme presegati 600 mm. Pri zmanjšanju razdalje med prečkami s 600 mm na 300 mm se lahko uporablja tudi plošče debeline 10 mm ali 12,5 mm.

wedi sistemske komponente:

- wedi gradbena plošča
- wedi gradbena plošča XL/XXL
- lepilo za keramične ploščice
- wedi 610 lepilna in tesnilna masa
- wedi *Tools* krožne ploščice
- wedi *Tools* armirni trak, samolepilni
- wedi *Tools* tesnilni trak



1a Gradbeno ploščo z lesnimi vijaki ali s hitrovgradnimi vijaki in wedi *Tools* podložkami privijete na leseno ogrodje ...

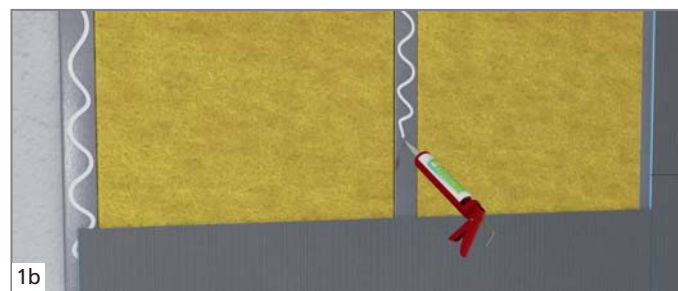

1b ... ali jo s pomočjo wedi 610 lepilne in tesnilne mase prilepíte na kovinsko ogrodje.

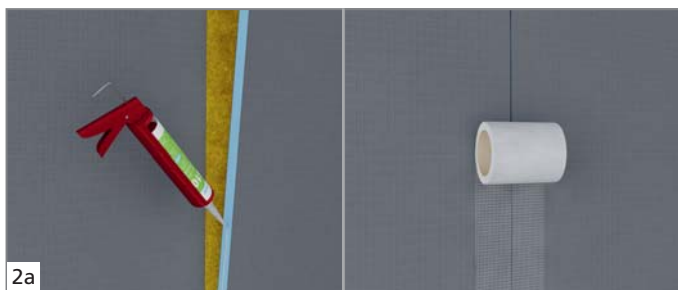

2a V mokrih območjih se stike lahko zatesni z wedi 610 lepilno in tesnilno maso. Nato je treba stike še armirati s samolepilnim wedi *Tools* armirnim trakom.

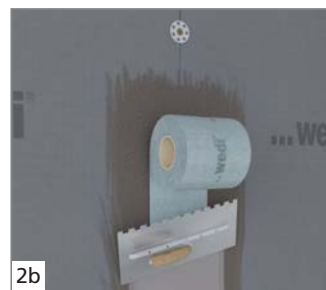

2b Za območje A0 se stike in preboje lahko alternativno zatesni z wedi *Tools* tesnilnim trakom in lepilom za keramične ploščice.

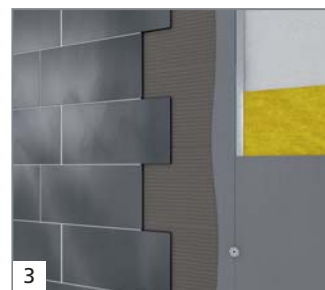

3 Nato položite keramične ploščice oziroma nanesite omet.

Dobro je vedeti:

Za polaganje na mavčno-kartonske plošče ima wedi v programu gradbene plošče dimenzij 12,5 x 62,5 cm. Podrobne informacije o temi tesnjenja dobite v wedi tematski brošuri „Tesnjenje in ločevanje“.

Izravnavanje in spuščanje stropov



Vsestransko uporabna wedi gradbena plošča je poleg uporabe na stenah in tleh primerna tudi za izravnavanje in spuščanje stropov. Globino spuščenega stropa se pri montaži lahko individualno nastavi. Ta način je uporabe dovoljen le območjih, namenjenih za privatno uporabo.

wedi sistemske komponente:

- wedi gradbena plošča
- wedi *Tools* podložke
- wedi *Tools* kovinski vložki
- wedi 610 lepilna in tesnilna masa
- wedi *Tools* armirni trak, samolepilni

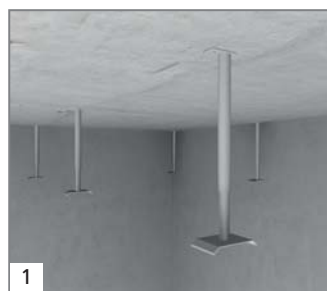

1
Sistem za spuščanje stropa z vložki montirajte na surov strop in nastavite želeno globino spuščenega stropa.



2
Ustrezne profile montirajte na že instalirani nosilec.



3a
Privijte gradbeno ploščo s pomočjo wedi *Tools* podložk. Nameščanje vložkov poteka na podlagi določil za lesena in kovinska ogrodja.

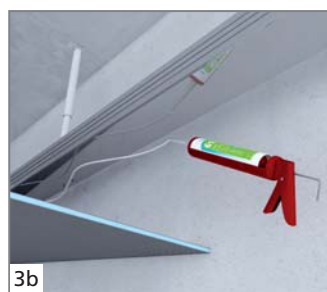

3b
Alternativno se lahko gradbene plošče z wedi 610 lepilno in tesnilno maso prilepi na sistem za spuščanje stropov.

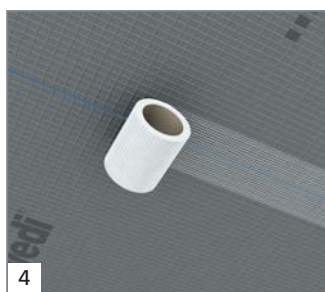

4
Stike gradbenih plošč prelepite z wedi *Tools* samolepilnim armirnim trakom.

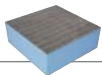

Oblikovanje

Integrirani umivalnik

wedi gradbene plošče so precej več kot običajen nosilec za stenske in talne obloge. To je najbolj opazno tedaj, ko pogledamo njihove možnosti individualnega oblikovanja. Gradbene plošče debelin 30, 40, 50, 60 in 80 mm so zelo primerne za izdelavo

kopalniškega pohištva, obloženega s keramičnimi ploščicami. Umivalniki, sedežne klopi, regali ali odlagalne površine, za ustvarjalnost tukaj ni meja. Ob tem je wedi gradbene plošče mogoče zlahka in preprosto obdelovati.



1

Odrežite wedi gradbeno ploščo na želeno mero za individualno oblikovanje kopalniškega pohištva.

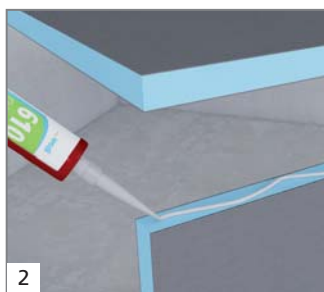

2

Prerezane gradbene plošče zlepite s pomočjo wedi 610 lepilne in tesnilne mase in jih dodatno fiksirajte z vijaki.

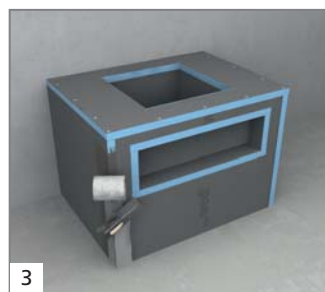

3

Na stike in robove pritrdite wedi Tools armirni trak ali jih prelepite z wedi Tools samolepilnim armirnim trakom.



4

Individualno oblikovano kopalniško pohištvo iz gradbenih plošč obložite s keramičnimi ploščicami.

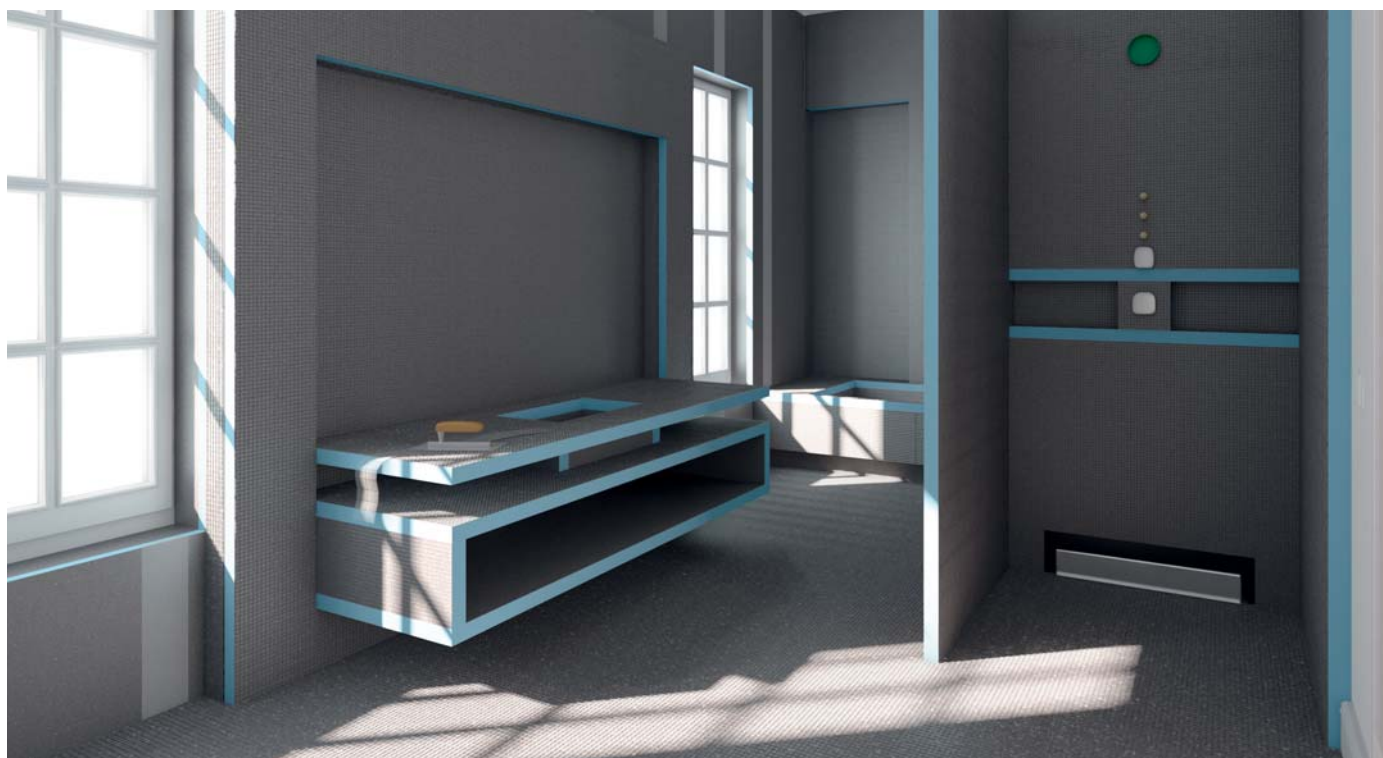

Oblikovanje zaobljenih oblik

z wedi gradbenimi ploščami Construct

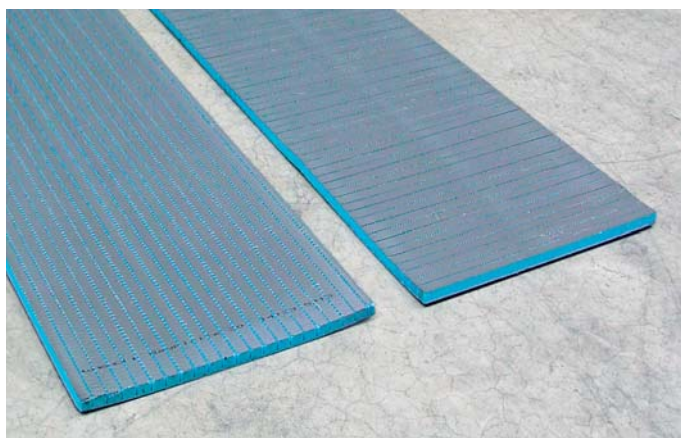

Predhodno narezana 30 mm gradbena plošča za izdelavo
perfektnih zaobljenih oblik za vse vrste oblog.

Na voljo v dveh modelih.

Z isto razporeditvijo zarez:

- wedi Construct gradbene plošče z zarezami po dolžini
- wedi Construct gradbene plošče s prečnimi zarezami

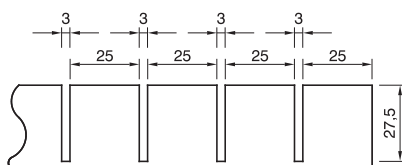

Dimenzije (D x Š):

- 2500 x 600 x 20 mm
- 2500 x 600 x 30 mm
- 2500 x 600 x 50 mm

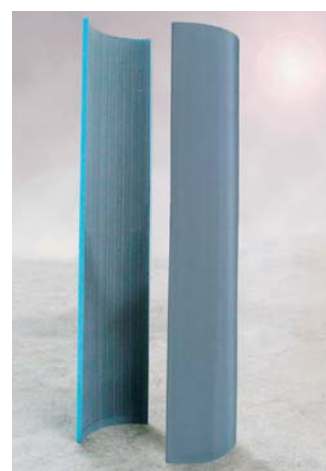

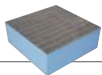

Polepšanje

z wedi Bathboard oblogo za banje

Ta element, ki je instaliran v rekordnem času, ima tovarniško montirane vijake za izravnavo višine in je na voljo v več formatih:

Obloga za banje:

- 1800 x 600 x 20 mm
- 2100 x 600 x 20 mm

Obloga za tuše:

- 900 x 200 x 20 mm
- 900 x 300 x 20 mm

Obloga za hrbtno stran banje:

- 770 x 600 x 20 mm

Za pravilno montažo in nastavitev obloge potrebujete le nož in kartušo silikona. Cel kos tehta le 4,4 kg in se ga lahko opremi z vsako vrsto revizijske odprtine.



Poleg tega se lahko z njo izpolni skoraj vse želje, povezane z oblogami kadi in tušev.



... in tudi še ena odlagalna površina!

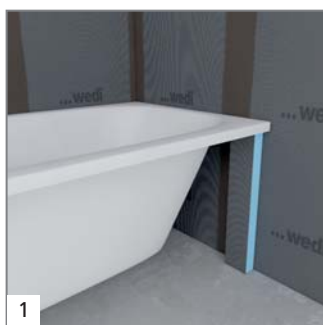

1 Namestite naslon.

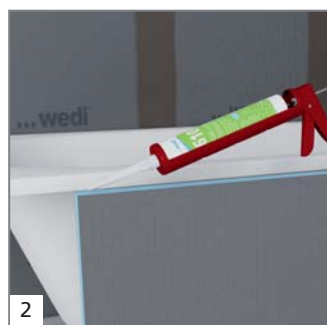

2 Na zunanji rob nanesite trak silikona.

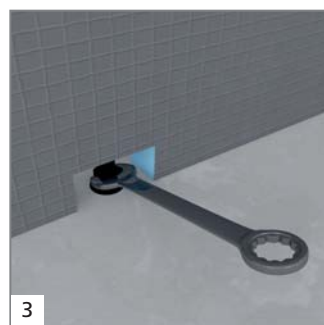

3 Pritegnite vijake za izravnavo višine.

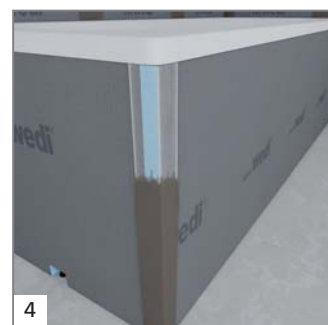

4 Kot ojačajte z wedi armirnim trakom.

wedi *I-Board* – perfektna obloga za instalacije



wedi I-Board (1200 x 1245 x 20 mm) je pripravljen montažni element za oblogo podometnega WC kotlička. S širino 1200 mm se obloga zlahka prilagodi skoraj vsem individualnim potrebam. Kljub majhni teži je ekstremno stabilna in obremenljiva. Po montaži se lahko krovno ploščo za oblogo instalacij brez dodatne predhodne obdelave direktno obloži s keramičnimi ploščicami.

wedi sistemske komponente:

- wedi *I-Board*
- wedi *Tools* armirni trak
- wedi *Tools* tesnilni trak
- wedi *Tools* podložke
- wedi 610 lepilna in tesnilna masa



1 Najprej se wedi oblogo za instalacije z nožem prireže na potrebno dimenzijo.



2 S pomočjo vbojne žage se nato izreže ustrezno odprtino za tipko.

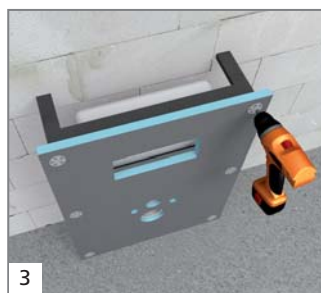

3 wedi *Tools* podložke s hitrogradnimi vijaki (montažni material je priložen) s pomočjo akumulatorskega izvijača pritrdate na podometno instalacijo.



4 Prej prirezane trakove obloge wedi I-Board zdaj zgoraj in ob straneh pritrdite z wedi 610 lepilno in tesnilno maso.



5 Na stike in priključna območja z uporabo običajne malte za tankoslojne podlage pritrdite wedi *Tools* armirni trak ali prilepite wedi *Tools* samolepilni armirni trak. Stike, ki bodo izpostavljeni brizgajoči vodi, prelepite z wedi *Tools* tesnilnim trakom ali nanje nanesite wedi 610 lepilno in tesnilno maso.



6 Oblaganje montažne krovne plošče s keramičnimi ploščicami lahko poteka neposredno po armiranju brez dodatne predhodne obdelave. Fuge med stensko in talno oblogo ter kotne fuge stenske obloge morajo biti izdelane kot dilatcijske fuge.

Dobro je vedeti:

Prav tako se wedi I-Board lahko prilepi z wedi 610 lepilno in tesnilno maso. Minimalna velikost keramičnih ploščic znaša 10 x 10 cm.

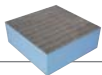

Tehnične lastnosti sistemov gradbenih plošč na osnovi surove pene

Ekstrudirane trda pena polistirola	XPS
Dolgotrajna tlačna napetost (50 let) $\leq 2\%$ stisnjenje po DIN EN 1606	0,08 N/mm ²
Tlačna trdnost/napetost pri 10% stisnjenju po EN 826	0,25 N/mm ²
Pripadajoč modul elastičnosti po EN 826	10–18 N/mm ²
Toplotna prevodnost po EN 13164	0,036 W/mK
Natezna trdnost po EN 1607	0,45 N/mm ²
Strižna trdnost po EN 12090	0,2 N/mm ²
Strižni modul po EN 12090	7 N/mm ²
Gostota po EN 1602	32 kg/m ³
Difuzijska upornost vodni pari (μ) EN 12086	100
Absorpcija vode pri dolgotrajni potopitvi po EN 12087	$\leq 1,5$ Vol.-%
Kapilarnost	0
Linearni koeficient toplotnega raztezanja	0,07 mm/mK
Temperaturne mejne vrednosti	-50/+75 °C
Požarne lastnosti po EN 13501	E
Vrednost GWP za penilno sredstvo ogljikov dioksid	1

Tehnične lastnosti wedi gradbene plošče

Vrednost zvočne izolacije po EN ISO 140-3 (pri debelini plošče 12,5 mm)	R _{w,P} 23 dB
Požarne lastnosti po EN 13501	E
Upogibna obremenitev po DIN 53293 (velja za wedi gradbene plošče debeline 10, 12,5 in 20 mm)	3900 kPa (keskmine)
Oprijemna natezna trdnost	0,28 N/mm ²
Teža wedi gradbene plošče (1250 x 600 x 4 mm) do wedi gradbene plošče XXL (2500 x 1200 x 50 mm)	2,7 Kg kuni 13,8 Kg
Linearni koeficient toplotnega raztezanja	0,02 mm/mK

wedi gradbena plošča

Opis	Dolžina x širina x debelina	Pakirna enota / Paleta	Nar. št.
wedi gradbena plošča	1250 x 600 x 4 mm	136 plošč = 102 m ²	01-00-00/004
wedi gradbena plošča	1250 x 600 x 6 mm	136 plošč = 102 m ²	01-00-00/006
wedi gradbena plošča	1250 x 600 x 10 mm	100 plošč = 75 m ²	01-07-00/010
wedi gradbena plošča	2500 x 600 x 4 mm	68 plošč = 102 m ²	01-02-50/004
wedi gradbena plošča	2500 x 600 x 6 mm	68 plošč = 102 m ²	01-02-50/006
wedi gradbena plošča	2500 x 600 x 10 mm	50 plošč = 75 m ²	01-00-00/010
wedi gradbena plošča	2500 x 600 x 12,5 mm	50 plošč = 75 m ²	01-00-00/112
wedi gradbena plošča	2500 x 625 x 12,5 mm	50 plošč = 78,13 m ²	01-00-00/012
wedi gradbena plošča	2500 x 600 x 20 mm	50 plošč = 75 m ²	01-00-00/020
wedi gradbena plošča	2500 x 600 x 30 mm	36 plošč = 54 m ²	01-00-00/030
wedi gradbena plošča	2500 x 600 x 40 mm	36 plošč = 54 m ²	01-00-00/040
wedi gradbena plošča	2500 x 600 x 50 mm	24 plošč = 36 m ²	01-00-00/050
wedi gradbena plošča	2500 x 600 x 60 mm	24 plošč = 36 m ²	01-07-10/060
wedi gradbena plošča	2500 x 600 x 80 mm	20 plošč = 30 m ²	01-07-10/080
wedi gradbena plošča	2500 x 600 x 100 mm	20 plošč = 30 m ²	01-07-10/199
wedi gradbena plošča	2600 x 600 x 10 mm	50 plošč = 78 m ²	01-00-00/610
wedi gradbena plošča	2600 x 600 x 20 mm	50 plošč = 78 m ²	01-00-00/620
wedi gradbena plošča	2600 x 600 x 30 mm	36 plošč = 56,16 m ²	01-00-00/630
wedi gradbena plošča	2600 x 600 x 40 mm	36 plošč = 56,16 m ²	01-00-00/640
wedi gradbena plošča	2600 x 600 x 50 mm	24 plošč = 37,44 m ²	01-00-00/650

wedi gradbena plošča XL & XXL

Opis	Dolžina x širina x debelina	Pakirna enota / Paleta	Nar. št.
wedi gradbena plošča XL	2500 x 900 x 12,5 mm	26 plošč = 58,5 m ²	01-00-00/912
wedi gradbena plošča XL	2500 x 900 x 20 mm	26 plošč = 58,5 m ²	01-00-00/920
wedi gradbena plošča XL	2500 x 900 x 30 mm	18 plošč = 40,5 m ²	01-00-00/930
wedi gradbena plošča XL	2500 x 900 x 50 mm	12 plošč = 27 m ²	01-00-00/950
wedi gradbena plošča XXL	2600 x 1200 x 12,5 mm	26 plošč = 81,12 m ²	01-00-01/612
wedi gradbena plošča XXL	2500 x 1200 x 20 mm	26 plošč = 78 m ²	01-00-01/220
wedi gradbena plošča XXL	2500 x 1200 x 30 mm	18 plošč = 54 m ²	01-00-01/230
wedi gradbena plošča XXL	2500 x 1200 x 50 mm	12 plošč = 36 m ²	01-00-01/250

Z dobrim razlogom, na dobri podlagi.



Velika raznolikost
oblik, funkcij in
formatov



Individualno
prilagodljivo brez
izgube jamstva



Natančno enakomerno
izdelan naklon



Sistem s splošnim
gradbenim inšpekcijskim
dovoljenjem AbP



Brez prepek in
obremenljivo z inva-
lidskim vozičkom



Prilagoditev višine
za različne debeline
keramičnih ploščic



Posebno stabilno
izoblikovana površina



Zelo majhna
lastna teža



Zelo enostavno
čiščenje odtoka



Izdelave po naročilu
so možne kadarkoli



Vključno s peno
100 % vodotesnost
celotnega sistema

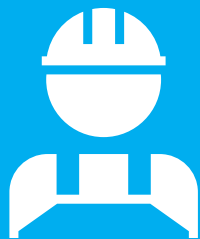
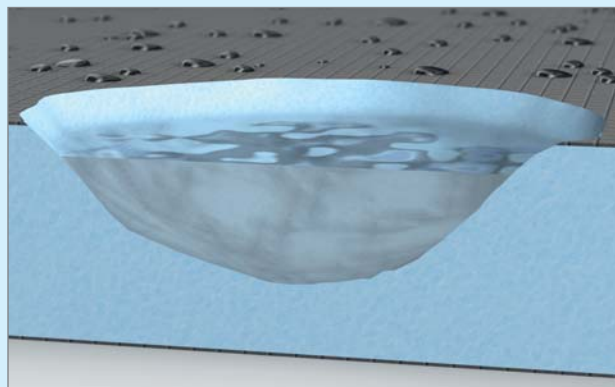

Visoka varnost sistema z
jamstvom proizvajalca



Prednosti obdelave
prihranijo čas in denar





Polaganje na estrihe

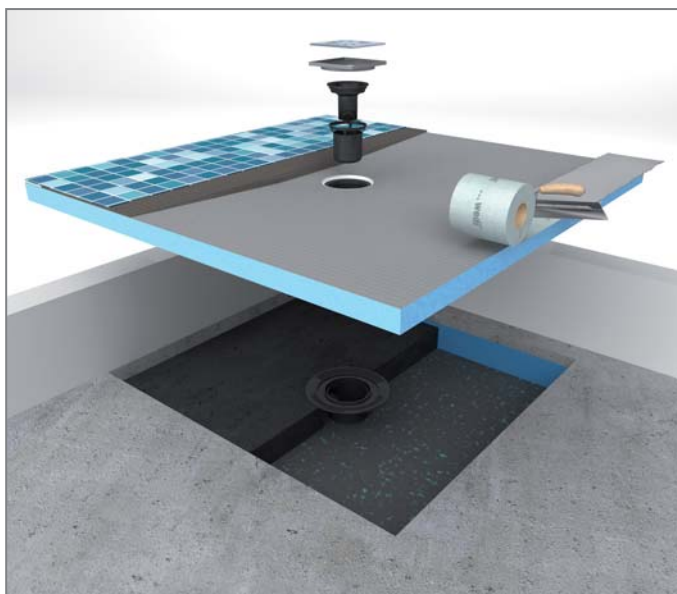

Fundo talni elementi podjetja wedi nudijo zanesljivo in gospodarno rešitev za gradnjo vodotesnih tušev, ki so poravnani s tlemi. Ti elementi so opremljeni s tesno vgrajenim talnim odtokom in dodatnim vodotesnim slojem ter že izdelanim naklonom. Tako na vsakem gradbišču predstavljajo veliko manj dela in s tem podjetju, ki izvaja obdelavo, prihranijo veliko časa. V nadaljevanju je prikazana montaža z vodoravnim odtokom.

wedi sistemske komponente:

- Fundo talni elementi
- Fundo odtok / prekritje odtoka
- lepilo za keramične ploščice
- fleksibilna tesnilna plast
- wedi 610 lepilna in tesnilna masa
- Fundo tesnilni komplet

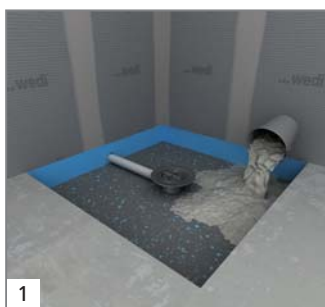

1

Izdelajte odprtino v že obstoječ ali nov estrih.

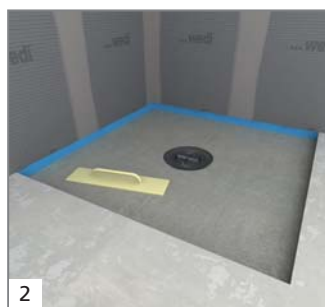

2

Odprtino napolnite z ustreznim izravnalnim nasutjem ali z zemeljsko vlažnim estrihom, pravilno zatesnite in naredite gladko površino na ustrezni višini.

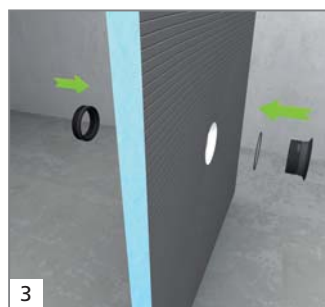

3

Z zgornje strani vstavite O-obroč v žleb plastičnega okvira in vijaki ventil za ploščo za tuš privijte s tesnilnim kompletom.

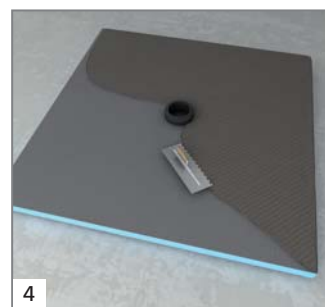

4

Na spodnjo stran tuš elementa po celotni površini nanesite lepilo za keramične ploščice.

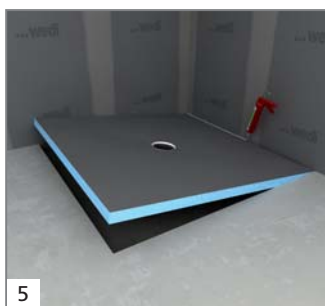

5

Tuš element poravnano namestite v odprtino. Talni element vklj. s stiki med gradbenimi ploščami zalepite in zatesnite z wedi 610 lepilno in tesnilno maso.



6

Prehode zatesnite s Fundo tesnilnim kompletom, mejne površine estriha pa zatesnite s fleksibilno tesnilno plastjo. Alternativno tesnjenje z wedi Subliner Dry.

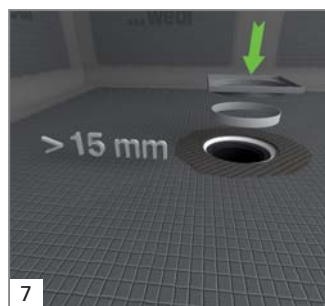

7

wedi odtočni okvir z lepilom za keramične ploščice namestite na višino zgornjega roba keramične ploščice.

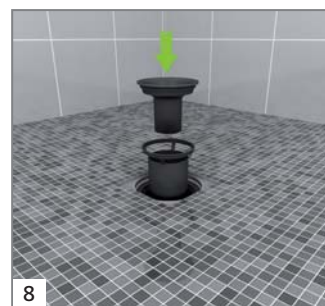

8

Element obložite s keramičnimi ploščicami. Namestite vložek za tuš in smradno zaporo. Vstavite rešetko iz nerjavnega jekla. Čiščenje sifona je možno kadarkoli.



Fundo *Plano*

Najtanjši wedi tuš na svetu

wedi Fundo Plano je najtanjši kompletni sistem za tuše v nivoju tal na tržišču. Z že tovarniško integriranim odtokom je celoten sistem tanek samo 65 mm. Pri sanacijah, npr. v starih stanovanjih, kjer je pomemben vsak milimeter, je ta inovacija absolutno nepremagljiva. Pri tem nudi izdelek seveda tudi vse prednosti wedi izdelkov z že več kot 30 letno zanesljivostjo, od zjamčene 100 % vodotesnost do vsestranske in enostavne možnosti uporabe. Dovršeno saniranje.



**celotna višina
samo 65 mm**

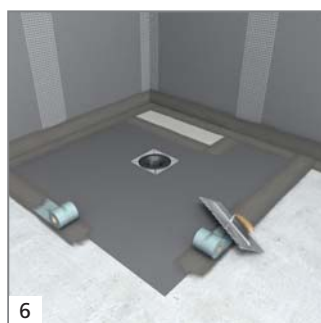
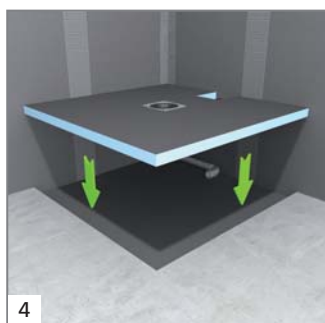
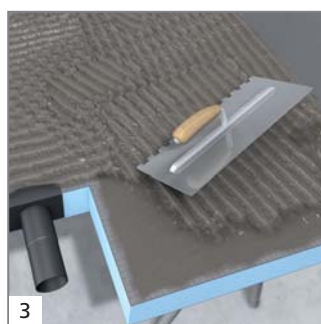
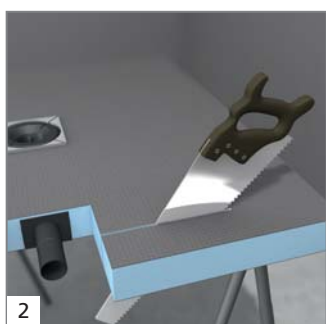
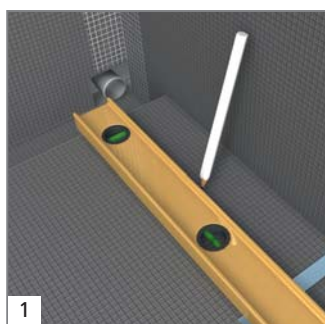

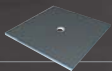

Fundo *Riolito*^{neo}

Tuš element v nivoju tal z linijskim odvodnjavanjem ob steni



Zaradi novega tanjšega odtoka v ovalni obliki, se pri novem fundu Riolito nastavljiv odtočni kanal postavi tik ob steni. Izdelan naklon omogoča polaganje keramičnih plošč večjih dimenzij in različnih debelin (5 – 25 mm), brez fug.

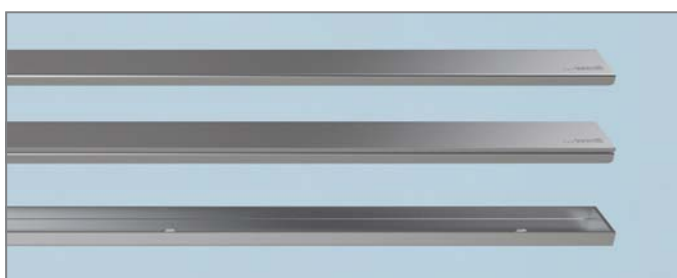

Kakovosten pokrov iz brušenega nerjavečega jekla

Različne izvedbe: standard, ekskluziv in za oblogo s keramiko

Pravokotna izvedba:

- 1200 x 800 x 50 mm
- 1200 x 900 x 50 mm
- 1400 x 900 x 50 mm
- 1800 x 900 x 60 mm
- 1200 x 1000 x 50 mm
- 1600 x 1000 x 50 mm

Kvadratna izvedba:

- 900 x 900 x 50 mm
- 1000 x 1000 x 50 mm
- 1200 x 1200 x 50 mm

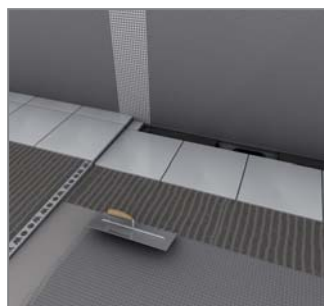
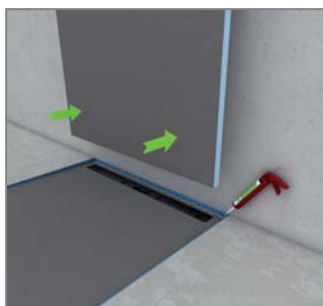
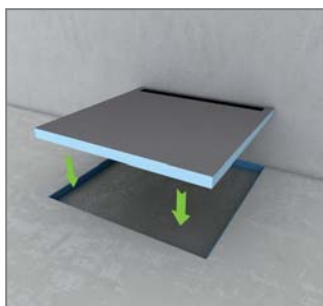



Fundo *Riolito Discreto*

Atraktiven stenski odtok
v prvorazrednem dizajnu

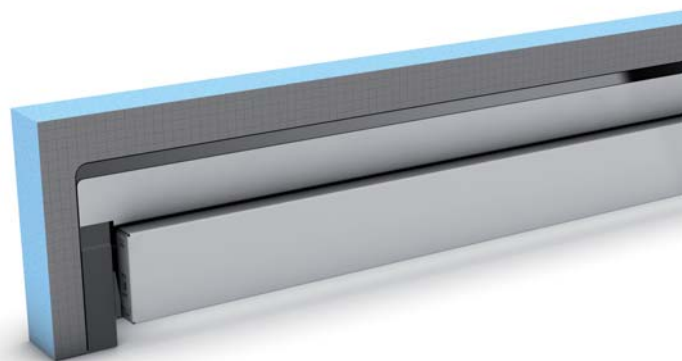

wedi Fundo Riolito Discreto skrbi za brezčasen dizajn in popolnoma nove možnosti oblikovanja. Element absolutno novega tipa zanesljivi odtok Riolito okrona v pravem pomenu besede. Kot enostaven nadzidni element ta domiselna inovacija predstavlja optično privlačen stenski odtok. Pri tem je možnost razširitve nadzidnega elementa v vse smeri enostavna. Kot sedežna površina, odlagalna površina ali celotna predzidna stena. Za ustvarjalnost s to sistemsko komponento ni meja. Dovršen dizajn.

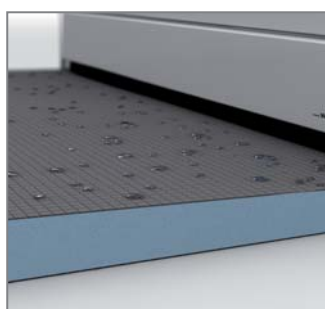

100% vodotesen kompletni sistem

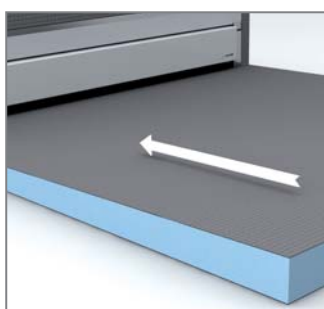

Natančen naklon



Obojestransko uporabna obloga



Izredno enostavno za čiščenje

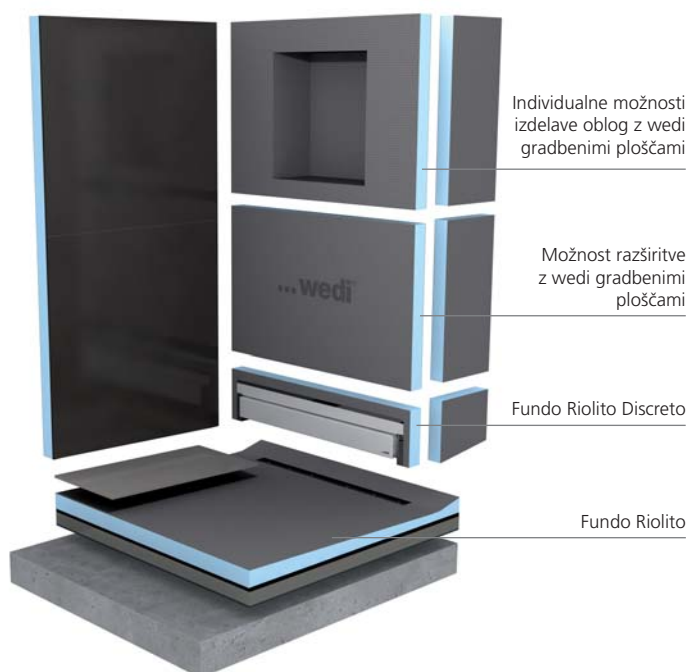

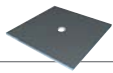

wedi Fundo *Primo* | talni element

Opis	Dolžina x širina x debelina	Pakirna enota/Paleta	Nar. št.
wedi Fundo Primo, kvadraten talni element, centralni odtok	900 x 900 x 40 mm	10 kosov	07-37-35/170
wedi Fundo Primo, kvadraten talni element, centralni odtok	1000 x 1000 x 40 mm	10 kosov	07-37-35/131
wedi Fundo Primo, kvadraten talni element, centralni odtok	1200 x 1200 x 40 mm	10 kosov	07-37-35/171
wedi Fundo Primo, kvadraten talni element, centralni odtok	1500 x 1500 x 40 mm	10 kosov	07-37-35/175
wedi Fundo Primo, kvadraten talni element, decentralni odtok	900 x 900 x 40 mm	10 kosov	07-37-36/170
wedi Fundo Primo, kvadraten talni element, decentralni odtok	1000 x 1000 x 40 mm	10 kosov	07-37-35/531
wedi Fundo Primo, kvadraten talni element, decentralni odtok	1200 x 1200 x 40 mm	10 kosov	07-37-36/171
wedi Fundo Primo, kvadraten talni element, decentralni odtok	1500 x 1500 x 40 mm	10 kosov	07-37-36/175
wedi Fundo Primo, pravokoten talni element, centralni odtok	900 x 750 x 40 mm	10 kosov	07-37-35/176
wedi Fundo Primo, pravokoten talni element, centralni odtok	1200 x 900 x 40 mm	10 kosov	07-37-35/174
wedi Fundo Primo, pravokoten talni element, centralni odtok	1400 x 900 x 40 mm	10 kosov	07-37-35/196
wedi Fundo Primo, pravokoten talni element, centralni odtok	1500 x 900 x 40 mm	10 kosov	07-37-36/120
wedi Fundo Primo, pravokoten talni element, centralni odtok	1800 x 900 x 40 mm	10 kosov	07-37-35/580
wedi Fundo Primo, pravokoten talni element, centralni odtok	1400 x 1000 x 40 mm	10 kosov	07-37-35/198
wedi Fundo Primo, pravokoten talni element, centralni odtok	1500 x 1000 x 40 mm	10 kosov	07-37-36/121
wedi Fundo Primo, pravokoten talni element, decentralni odtok	1200 x 900 x 40 mm	10 kosov	07-37-36/174
wedi Fundo Primo, pravokoten talni element, decentralni odtok	1400 x 900 x 40 mm	10 kosov	07-37-35/150
wedi Fundo Primo, pravokoten talni element, decentralni odtok	1600 x 900 x 40 mm	10 kosov	07-37-36/151
wedi Fundo Primo, pravokoten talni element, decentralni odtok	1800 x 900 x 40 mm	10 kosov	07-37-35/180
wedi Fundo Primo, pravokoten talni element, decentralni odtok	1600 x 1000 x 40 mm	10 kosov	07-37-35/152

i Pri vseh Fundo talnih elementih se lahko uporablja samo wedi odtočne sisteme za Fundo.

wedi Fundo *Plano* | talni element

Opis	Dolžina x širina x debelina	Pakirna enota/Paleta	Nar. št.
wedi Fundo Plano, talni element, kompletni sistem vklj. z odtočno tehniko, centralni odtok	900 x 900 x 65 mm	10 kosov	07-37-35/600
wedi Fundo Plano, talni element, kompletni sistem vklj. z odtočno tehniko, centralni odtok	1000 x 1000 x 65 mm	10 kosov	07-37-35/601
wedi Fundo Plano, talni element, kompletni sistem vklj. z odtočno tehniko, centralni odtok	1200 x 1200 x 65 mm	10 kosov	07-37-35/602
wedi Fundo Plano, talni element, kompletni sistem vklj. z odtočno tehniko, centralni odtok, priključek dolga stran	1200 x 900 x 65 mm	10 kosov	07-37-35/603
wedi Fundo Plano, talni element, kompletni sistem vklj. z odtočno tehniko, centralni odtok, priključek kratka stran	1200 x 900 x 65 mm	10 kosov	07-37-35/604
wedi Fundo Plano, talni element, kompletni sistem vklj. z odtočno tehniko, odtok decentralno, priključek kratka stran	1400 x 900 x 65 mm	10 kosov	07-37-35/605
wedi Fundo Plano, talni element, kompletni sistem vklj. z odtočno tehniko, odtok decentralno, priključek kratka stran	1600 x 1000 x 65 mm	10 kosov	07-37-35/606

wedi Fundo navpičen odtok

Opis	Pakirna enota	Nar. št.
wedi Fundo navpičen odtok, DN 50, pokrov odtoka oglat	1 kos	07-70-00/007
wedi Fundo navpičen odtok, DN 50, okroglo prekritje odtoka	1 kos	07-70-00/008
wedi Fundo navpičen odtok, DN 50, s požarno zaporo	1 kos	07-37-49/002
wedi Fundo navpičen odtok, DN 70	1 kos	07-70-00/010

wedi Fundo vodoraven odtok

Opis	Pakirna enota	Nar. št.
wedi Fundo vodoraven odtok, DN 50	1 kos	07-70-00/011
wedi Fundo vodoraven odtok, DN 50, okroglo prekritje odtoka	1 kos	07-70-00/012

wedi Fundo odtok *Mini Max*

Opis	Pakirna enota	Nar. št.
wedi Fundo odtok Mini Max, DN 40, zelo ploska izvedba	1 kos	07-70-00/015

wedi Fundo tesnilni komplet

Opis	Pakirna enota	Nar. št.
wedi Fundo tesnilni komplet	1 vedro	07-37-96/000

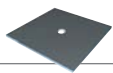

wedi Fundo *Riolito*^{neo} | talni element z žlebom

Opis	Dolžina x širina x višina	Dolžina žleba	Nar. št.
wedi Fundo Riolito ^{neo} , talni element z žlebom, pravokoten	1200 x 800 x 50 mm	700 mm ①	07-51-00/001
wedi Fundo Riolito ^{neo} , talni element z žlebom, pravokoten	1400 x 900 x 50 mm	700 mm ①	07-51-00/033
wedi Fundo Riolito ^{neo} , talni element z žlebom, pravokoten	1200 x 900 x 50 mm	800 mm ②	07-51-00/004
wedi Fundo Riolito ^{neo} , talni element z žlebom, pravokoten	1800 x 900 x 60 mm	800 mm ②	07-51-00/005
wedi Fundo Riolito ^{neo} , talni element z žlebom, pravokoten	1600 x 1000 x 50 mm	800 mm ②	07-51-00/034
wedi Fundo Riolito ^{neo} , talni element z žlebom, pravokoten	1200 x 1000 x 50 mm	900 mm ③	07-51-00/008
wedi Fundo Riolito ^{neo} , talni element z žlebom, kvadraten	900 x 900 x 50 mm	800 mm ②	07-51-00/003
wedi Fundo Riolito ^{neo} , talni element z žlebom, kvadraten	1000 x 1000 x 50 mm	800 mm ②	07-51-00/032
wedi Fundo Riolito ^{neo} , talni element z žlebom, kvadraten	1200 x 1200 x 50 mm	1100 mm	07-51-00/010
wedi Fundo Riolito ^{neo} , talni element z kratkim žlebom, kvadraten	900 x 900 x 50 mm	300 mm	07-51-00/031

i Kot možnost lahko nastavek Fundo Riolito Discreto uporabite kot navidezni stenski odtok.

Pozicije ①, ② in ③ odgovarjajo izvedbam z Fundo Riolito Discreto.

i Pri vseh talnih elementih Fundo Riolito novi se lahko vgradi samo odtočni sistem Fundo Riolito novi.

wedi Fundo *Riolito*^{neo} / *Plano Linea* | prekritja žleba

Opis	Dolžina x širina x višina	Pakirna enota	Nar. št.
wedi Fundo Riolito ^{neo} /Plano Linea prekritja žleba standard, nerjavno jeklo, ščetkano	300 x 40 x 18 mm	1 kosov	67-68-00/010
wedi Fundo Riolito ^{neo} /Plano Linea prekritja žleba standard, nerjavno jeklo, ščetkano	700 x 40 x 18 mm	1 kosov	67-68-00/009
wedi Fundo Riolito ^{neo} /Plano Linea prekritja žleba standard, nerjavno jeklo, ščetkano	800 x 40 x 18 mm	1 kosov	67-68-00/008
wedi Fundo Riolito ^{neo} /Plano Linea prekritja žleba standard, nerjavno jeklo, ščetkano	900 x 40 x 18 mm	1 kosov	67-68-00/007
wedi Fundo Riolito ^{neo} /Plano Linea prekritja žleba standard, nerjavno jeklo, ščetkano	1100 x 40 x 18 mm	1 kosov	67-68-00/006
wedi Fundo Riolito ^{neo} /Plano Linea prekritja žleba ekskluzivno, nerjavno jeklo massiv, ščetkano	300 x 40 x 21 mm	1 kosov	67-68-00/001
wedi Fundo Riolito ^{neo} /Plano Linea prekritja žleba ekskluzivno, nerjavno jeklo massiv, ščetkano	700 x 40 x 21 mm	1 kosov	67-68-00/002
wedi Fundo Riolito ^{neo} /Plano Linea prekritja žleba ekskluzivno, nerjavno jeklo massiv, ščetkano	800 x 40 x 21 mm	1 kosov	67-68-00/003
wedi Fundo Riolito ^{neo} /Plano Linea prekritja žleba ekskluzivno, nerjavno jeklo massiv, ščetkano	900 x 40 x 21 mm	1 kosov	67-68-00/004
wedi Fundo Riolito ^{neo} /Plano Linea prekritja žleba ekskluzivno, nerjavno jeklo massiv, ščetkano	1100 x 40 x 21 mm	1 kosov	67-68-00/005
wedi Fundo Riolito ^{neo} prekritja žleba za oblogo iz keramičnih ploščic, nerjavno jeklo	300 x 40 x 18 mm	1 kosov	67-68-00/011
wedi Fundo Riolito ^{neo} prekritja žleba za oblogo iz keramičnih ploščic, nerjavno jeklo	700 x 40 x 18 mm	1 kosov	67-68-00/012
wedi Fundo Riolito ^{neo} prekritja žleba za oblogo iz keramičnih ploščic, nerjavno jeklo	800 x 40 x 18 mm	1 kosov	67-68-00/013
wedi Fundo Riolito ^{neo} prekritja žleba za oblogo iz keramičnih ploščic, nerjavno jeklo	900 x 40 x 18 mm	1 kosov	67-68-00/014
wedi Fundo Riolito ^{neo} prekritja žleba za oblogo iz keramičnih ploščic, nerjavno jeklo	1100 x 40 x 18 mm	1 kosov	67-68-00/015

wedi Fundo odtok *Riolito^{neo}*

Opis	Pakirna enota	Nar. št.
wedi Fundo Riolito ^{neo} , navpičen odtok, DN 50	1 kosov	07-70-00/014
wedi Fundo Riolito ^{neo} , vodoraven odtok, DN 50	1 kosov	07-70-00/016
wedi Fundo Riolito ^{neo} Mini Max, vodoraven odtok, DN 40, zelo ploska izvedba	1 kosov	07-70-00/017

wedi Fundo *Riolito Discreto* | nadzidni element

Opis	Dolžina x širina x debelina	Pakirna enota	Nar. št.
wedi Fundo Riolito Discreto, nadzidni element	800 x 180 x 76 mm ①	1 kos	07-37-38/200
wedi Fundo Riolito Discreto, nadzidni element	900 x 180 x 76 mm ②	1 kos	07-37-38/201
wedi Fundo Riolito Discreto, nadzidni element	1000 x 180 x 76 mm ③	1 kos	07-37-38/202

i *Fundo Riolito Discreto je koncipiran posebej za talni element Fundo Riolito neo.*
Številke ①, ② in ③ označujejo ustrezne kombinacijske različice z elementom Fundo Riolito neo.



wedi *Subliner Flex* | ločilna podlaga

Splošen opis izdelka

Gre za ločilni trak, ojačan s tkanino, za premostitev razpok. Obojestransko kaširana posebna tkanina zagotavlja optimalen oprijem s sredstvi za polaganje ploščic.

Področja uporabe

wedi Subliner Flex je predvidena za ločevanje in zmanjševanje napetosti med zgornjimi oblogami iz keramičnih ploščic, plošč in naravnih kamnov ter podlago v notranjih prostorih. Ta podlaga zagotavlja učinkovito premostitev razpok in je zaradi svoje majhne vgradne višine še posebno primerna za obnovitvena dela in sanacije. Primerna je za uporabo na vseh nosilnih podlagah in mešanih podlagah, kot so npr. betonska tla, cementni, anhidritni in litoasfaltni estrihi, stare parketne obloge z dobrim oprijemom, cementni, apnenocementni in mavčni ometi.



Zahteve za podlago

- Vse podlage morajo biti trde, nosilne in ravne.
- Podlage ne smejo biti prašne, umazane, ne smejo vsebovati ohlapnih delov in ločilnih sredstev kot so olja, maščobe, vosek, lakirani in barvni premazi.
- Leseni ladijski podi morajo biti stabilni in se ne smejo upogibati. Ohlapne ali vzmetene deske je treba dobro priviti. Paziti je treba na ravnotežno vlago ustrezne vrste lesa. Stare premaze na lesenih deskah je treba odbrusiti. Fuge in luknje je treba zapreti.
- Vse vpojne, mineralne podlage je treba premazati s temeljnim premazom. Gladke ali nevpojne podlage, ki jih ni treba odstraniti, je treba prav tako premazati s temeljnim premazom.
- Pri uporabi na ogrevanih estrihih je treba upoštevati aktualna pismena navodila Centralnega združenja nemške gradbene obrti (ZDB) o talnih oblogah na ogrevanih talnih konstrukcijah.
- Beton in lahki beton morata biti stara najmanj 3 mesece.
- Preostanek vlage ne sme prekoračiti naslednjih vrednosti:

Cementni estrihi*:	3,5 %
Kalcijulfatni estrihi:	0,5 %
Kalcijulfatni estrihi, ogrevani:	0,3 %
Mavčni ometi:	1,0 %

 (meritev s CM napravo)

* Zagotoviti je treba ravno površino, ne polagajte na valovite podlage. Folijo zalepimo s fleksibilnim lepilom za keramiko – zobata gladilka 4 – 6 mm.

- Litoasfaltni estrihi naj bodo po celotni površini speskani in morajo po EN 13813 spadati najmanj v razred trdote IC10, IC15.

Lastnosti izdelka

- podlaga za zniževanje napetosti za keramične talne obloge in talne obloge iz naravnega kamna
- fleksibilna in za premostitev razpok
- visoka pretržna trdnost
- direkten prenos sil na podlago
- odporna proti alkalijam
- odporna proti staranju
- nerazpadajoča
- enostavna obdelava
- kratek čas vgradnje
- možnost uporabe na toplovodnih talnih ogrevanjih
- možnost uporabe pod električnim talnim ogrevanjem
- majhna vgradna višina
- dober oprijem spojev z wedi sredstvi za polaganje

Tesnjenje – Subliner Dry

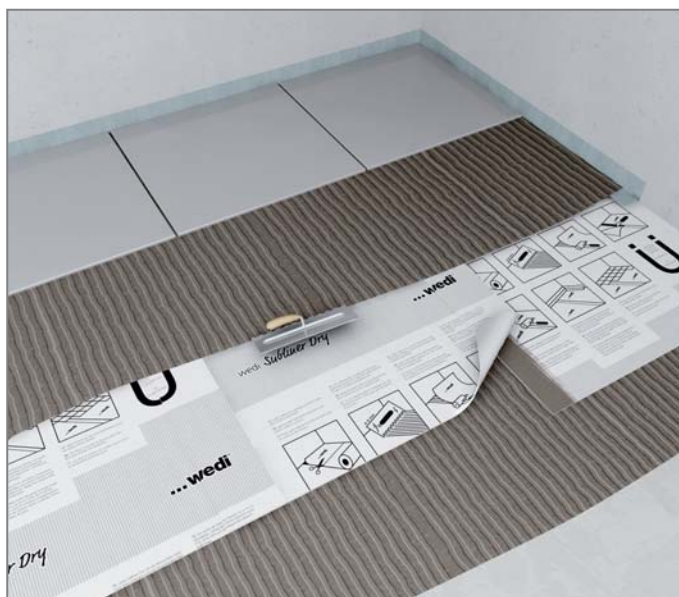

wedi Subliner Dry je tankoslojni tesnilni trak za premostitev razpok. Obojestransko kaširana posebna tkanina nudi optimalen oprijem s sredstvi za polaganje keramičnih ploščic in vedno zagotavlja minimalno debelino sloja. Zelo je primeren za hitro zagotavljanje tesnjenja na gradbiščih s tesnim terminskim planom, za uporabo s keramičnimi ploščicami, ploščami in oblogami iz naravnega kamna za stenske in talne površine v notranjih prostorih. Minimalna debelina sloja je vedno zagotovljena.

wedi sistemske komponente:

- wedi *Subliner Dry*
- fleksibilna tesnilna plast
- fleksibilno lepilo za keramične ploščice
- wedi *Tools* tesnilni trak



1 wedi Subliner Dry položite in ga prirežite z nožem ali škjarjami.

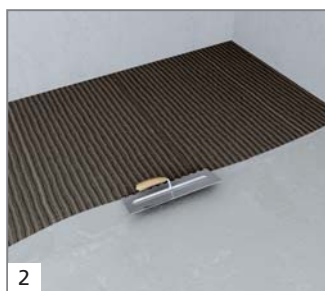

2 Na pripravljeno podlago z nazobčano lopatico z zobci velikosti 4 ali 6 mm nanesite fleksibilno lepilo za keramiko.



3 wedi Subliner Dry položite s potiskano stranjo obrnjeno navzgor in ga z gumijastim valjčkom ali leseno desko pritisnite ob podlago.



4 Stiki trakov se morajo prekrivati za pribl. 5 – 10 cm. Na območje, kjer se trakova prekrivata, nanesite cementno tesnilno plast.

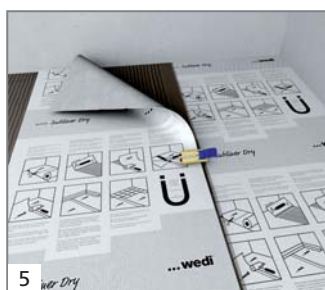

5 Položite drugi trak in območje, kjer se trakova prekrivata, z gladilko ali gumijastim valjčkom pritisnite ob podlago.

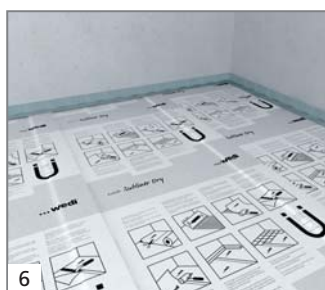

6 Kotne fuge in stike s tlemi zatesnite z wedi tesnilnim trakom in cementno tesnilno plastjo.

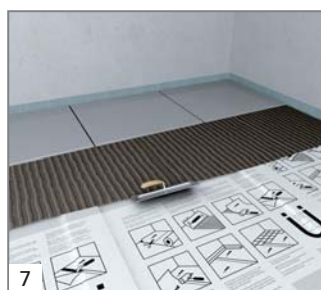

7 Po strditvi tankoslojne podlage se lahko polaga talno oblogo. Polaganje se lahko izvaja stično. Nato je treba izvesti zatesnitev z wedi *Tools* tesnilnim trakom in tesnilno plastjo.

Tesnjenje in ločevanje napetosti – Subliner Dry & Flex

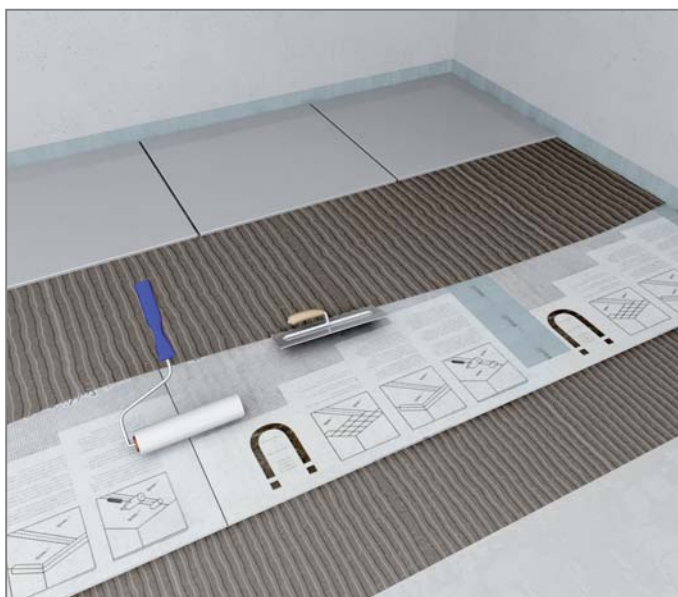

wedi Subliner Dry & Flex ponuja tesnjenje in ločevanje v enem. Gre za fleksibilni tesnilni in ločevalni trak za premostitev razpok, ki z obojestransko kaširano posebno tkanino nudi optimalen oprijem s sredstvi za polaganje keramičnih ploščic. Zelo je primeren za hitro zagotavljanje tesnjenja na gradbiščih s tesnim terminskim planom, za uporabo s keramičnimi ploščicami, ploščami in oblogami iz naravnega kamna za stenske in talne površine v notranjih in zunanjih prostorih. Ta posebni trak zagotavlja izboljšano izravnavo napetosti pri nenadnih spremembah temperature.

wedi sistemske komponente:

- wedi *Subliner Dry & Flex*
- fleksibilna tesnilna plast
- fleksibilnolepilo za keramične ploščice
- wedi *Tools* tesnilni trak



1

wedi Subliner Dry & Flex položite in ga prirežite z nožem ali škarijami.

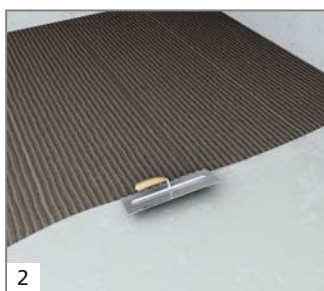

2

Na pripravljeno podlago z nazobčano lopatico z zobci velikosti 4 ali 6 mm nanesite fleksibilno lepilo za keramiko.

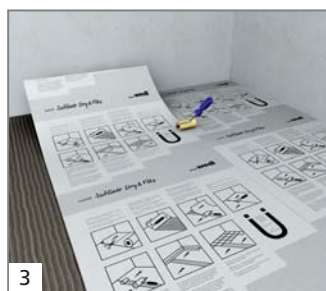

3

wedi Subliner Dry & Flex položite stično s potiskano stranjo obrnjeno navzgor in ga z gumijastim valjčkom ali leseno desko pritisnite ob podlago.

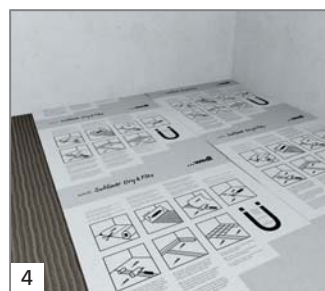

4

Izstopajoče lepilo in zračne mehurčke odstranite. Pri tem križne fuge niso zaželeni.

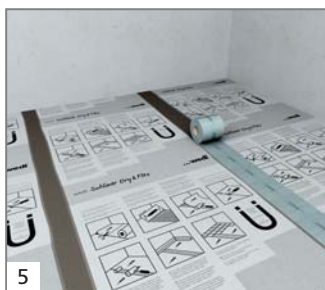

5

Območje stika posameznih trakov z uporabo tesnilne plasti vodotesno zalepite in plast prelepite z wedi tesnilnim trakom. Območje stika z gladilko ali gumijastim valjčkom pritisnite ob podlago.

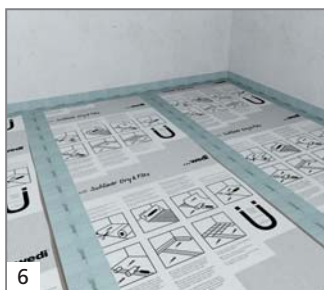

6

Kotne fuge in stike s tlemi zatesnite z wedi tesnilnim trakom in cementno tesnilno plastjo. Tesnilni trak na stik namestite sredinsko.



7

Po strditvi tankoslojne podlage se lahko polaga talno oblogo.

wedi pripor

Vse nekoliko poenostavi

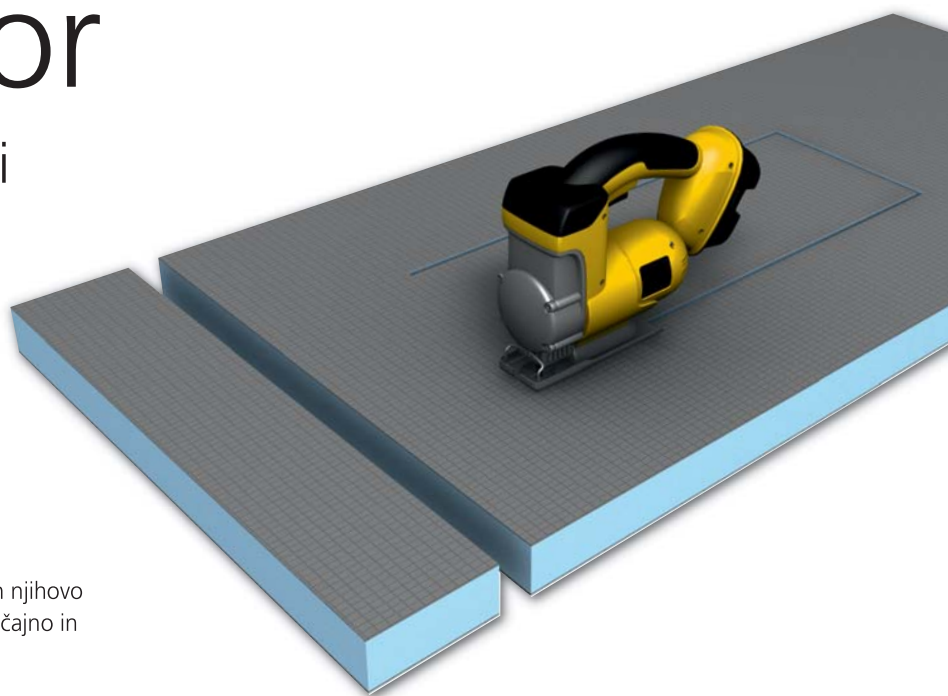

Oprema zagotavlja enostavno instalacijo wedi sistemov in njihovo tehnično uporabnost. Za instalacijo potrebujete samo običajno in majhno orodje.

Za instalacijo potrebno orodje:

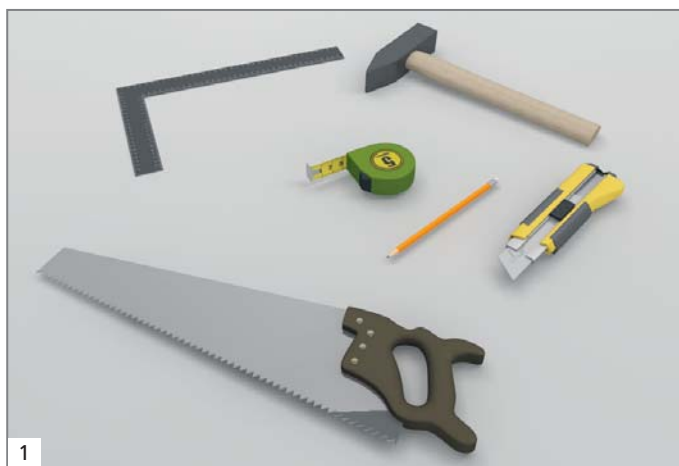

1

Rezanje in žaganje.



2

Prilagajanje.



3

Lepjenje.



Sprostitev

z wedi Sanoasa kabinami za parne kopeli

Te tovarniško predmontirane kabine za hamam so na voljo v standardni izvedbi ali po naročilu: Po osebnih željah je oblika lahko štirikotna, okrogla, petkotna, šestkotna ali osemkotna. Odvisno od velikosti so lahko ločilne stene in streha izdelane iz 80 mm ali 50 mm wedi gradbenih plošč. Oblika strehe: enojna poševna, dvojna poševna, piramida, tunel ali kupola. Možna je posebna notranja prevleka stropa hamama z epoksi smolo in plastičnim granulatom (RAL barve po izbiri).



Montaža na kovinske palice s sistemom utorov in vzmeti.



Možna je dobava z vratno in okensko špaletu ter s steklenimi vrati.



Sanje

wedi Sanoasa sedežne klopi

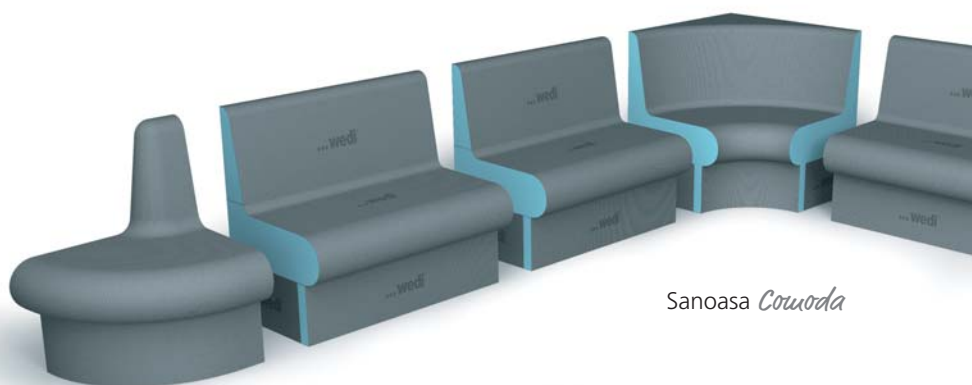

Sanoasa *Cowoda*

Ta tovarniško predmontiran kos pohištva je na voljo v standardni izvedbi ali narejen po meri in pripravljen za nanašanje obloge s keramičnimi ploščicami. Možna je tudi vgradnja sistema ogrevanja.

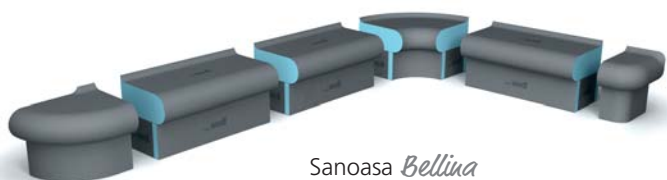

Sanoasa *Bellina*



Sanoasa *Forina*



Sanoasa *Collina*

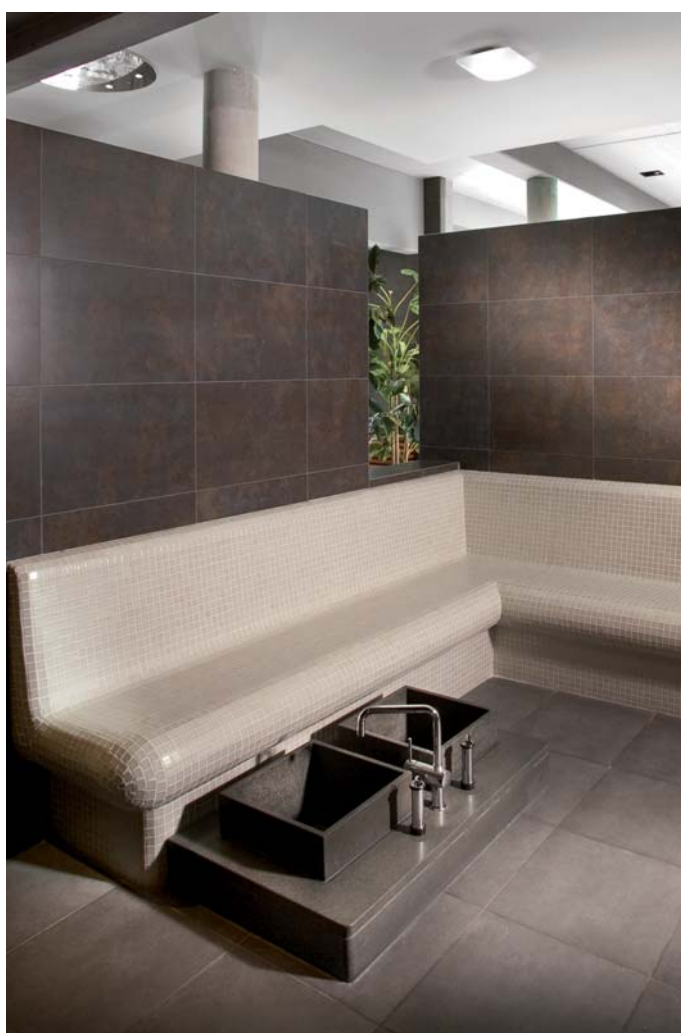



- Avstralija
- Avstrija
- Belgija
- Bosna in Hercegovina
- Češka
- Danska
- Estonija

- Finska
- Francija
- Grčija
- Islandija
- Italija
- Hrvaška
- Kanada



- Latvija
- Litva
- Luksemburg
- Nemčija
- Nizozemska
- Norveška
- Madžarska

- Poljska
- Portugalska
- Romunija
- Rusija
- Slovenija
- Srbija
- Španija

- Švedska
- Švica
- Turčija
- Ukrajina
- Velika Britanija
- ZDA



wedi GmbH

Hollefeldstraße 51
48282 Emsdetten
Nemčija

Telefon +49 25 72 156-0
Telefax +49 25 72 156-133

info@wedi.de
www.wedi.eu